

Instrukcja obsługi

Wagi platformowej ID17

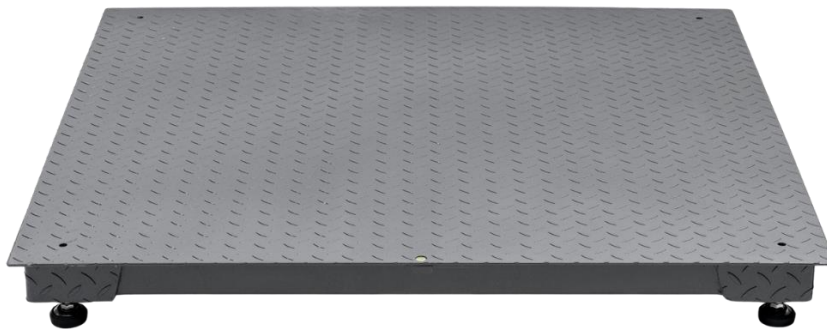

OSTRZEŻENIE

Nie wystawiać baterii (baterii ani akumulatorów włożonych do urządzenia) na przedłużone działanie nadmiernej temperatury (bezpośrednie promieniowanie słoneczne, ogień itd.).



Pozbycie się zużytego sprzętu (stosowane w krajach Unii Europejskiej i w pozostałych krajach europejskich stosujących własne systemy zbiórki)

Ten symbol na produkcie lub jego opakowaniu oznacza, że produkt nie może być traktowany jako odpad komunalny, lecz powinno się go dostarczyć do odpowiedniego punktu zbiórki sprzętu elektrycznego i elektronicznego, w celu recyklingu. Odpowiednie zadysponowanie zużytego produktu zapobiega potencjalnym negatywnym wpływom na środowisko oraz zdrowie ludzi, jakie mogłyby wystąpić w przypadku niewłaściwego zagospodarowania odpadów. Recykling materiałów pomoże w ochronie środowiska naturalnego. W celu uzyskania bardziej szczegółowych informacji na temat recyklingu tego produktu, należy skontaktować się z lokalną jednostką samorządu terytorialnego, ze służbami zagospodarowywania odpadów lub ze sklepem, w którym zakupiony został ten produkt. Stosowane wyposażenie dodatkowe: zasilacz lub przewód zasilający.

Pozbywanie się zużytych baterii (stosowane w krajach Unii Europejskiej i w pozostałych krajach europejskich mających własne systemy zbiórki)



Ten symbol na baterii lub na jej opakowaniu oznacza, że bateria nie może być traktowana jako odpad komunalny. Symbol ten, dla pewnych baterii może być stosowany w kombinacji z symbolem chemicznym. Symbole chemiczne rtęci (Hg) lub ołowiu (Pb) są dodawane, jeśli bateria zawiera więcej niż 0,0005% rtęci lub 0,004% ołowiu. Odpowiednio gospodarując zużytymi bateriami, możesz zapobiec potencjalnym negatywnym wpływom na środowisko oraz zdrowie ludzi, jakie mogłyby wystąpić w przypadku niewłaściwego obchodzenia się z tymi odpadami. Recykling baterii pomoże chronić środowisko naturalne.

Aby mieć pewność, że bateria znajdująca się w zużytym sprzęcie elektrycznym i elektronicznym będzie właściwie zagospodarowana, należy dostarczyć sprzęt do odpowiedniego punktu zbiórki. W celu uzyskania bardziej szczegółowych informacji na temat zbiórki i recyklingu baterii należy skontaktować się z lokalną jednostką samorządu terytorialnego, ze służbami zajmującymi się zagospodarowywaniem odpadów lub ze sklepem, w którym zakupiony został ten produkt.

Urządzenie zawiera baterię, którą można bezpiecznie usunąć po zwolnieniu blokady zgodnie z oznaczeniami umieszczonymi na obudowie. Zakazuje się umieszczania zużytej baterii razem z odpadami komunalnymi.

Ważne informacje przed rozpoczęciem eksploatacji

Środki ostrożności.

Prosimy o dokładne zapoznanie się z instrukcją bezpieczeństwa. Znajomość instrukcji obsługi pozwoli w pełni wykorzystać wszystkie zalety urządzenia i gwarantuje najlepsze wykorzystanie możliwości wagi.

Prosimy o przestrzeganie następujących zaleceń dotyczących osobistego bezpieczeństwa oraz bezpiecznego korzystania z urządzenia.

Uwaga!

Nie rozkręcaj wagi.

W przypadku uszkodzenia wagi należy skontaktować się z autoryzowanym przedstawicielem.

Nie obciążaj wagi obciążeniem większym niż dopuszczalne, określone w specyfikacji.

Wyłączając wtyczkę prądową z gniazda, nie ciągnij za kabel zasilający.

Może to spowodować porażenie prądem!

Nie używaj wagi w pobliżu materiałów łatwopalnych, gdyż może to spowodować pożar!

Waga nie może pracować w miejscach o dużej wilgotności, gdyż grozi to niebezpieczeństwem porażenia prądem lub uszkodzenia wagi.

Nie trzymaj wagi w bezpośrednim nasłonecznieniu lub w pomieszczeniach o wysokich temperaturach.

Używaj tylko oryginalnych kabli.

Wtyczkę przewodu zasilającego należy podłączyć do właściwego gniazda zasilającego.

Unikaj gwałtownych obciążeń. Grozi to uszkodzeniem czujnika tensometrycznego.

Waga powinna być użytkowana w stałych warunkach temperaturowych.

Unikaj bezpośredniego oddziaływania źródeł fal elektromagnetycznych na wagę.

Zakłócenia elektromagnetyczne mogą powodować nieprawidłową pracę wagi.

Prosimy o uważne zapoznanie się z instrukcją i przestrzeganie zawartych w niej wskazówek.

Instalacja wagi i przygotowanie do uruchomienia.

Waga jest wyposażona w wewnętrzny akumulator służący do jej zasilania.

W czasie, gdy waga jest zasilana z sieci 230V, akumulator ten jest automatycznie ładowany.

Uwaga! W nowej wadze należy zadbać o maksymalne naładowanie akumulatora przed rozpoczęciem użytkowania.

Rozpakowanie wagi.

Waga dostarczana jest w opakowaniu fabrycznym.

Kompletacja urządzenia:

- waga kompletna z naniesioną tabliczką znamionową (nie zrywać!),
- kabel zasilający
- instrukcja obsługi w języku polskim.

Uwaga!

Opakowanie wagi wraz z wewnętrznymi elementami zabezpieczającymi należy zachować w celu zapewnienia w przyszłości możliwości bezpiecznego transportu urządzenia.

Po rozpakowaniu i wyjęciu wagi wraz z akcesoriami z opakowania należy ustawić ją w przygotowanym uprzednio miejscu odpowiadającym zalecanym warunkom eksploatacji.

Zalecane warunki eksploatacji:

Zarówno miejsce, w którym przeprowadzane jest uruchomienie wagi, jak również miejsce, w którym waga będzie eksploatowana powinno odpowiadać opisanym niżej warunkom eksploatacji.

UWAGA!

Niezastosowanie się do poniższych zaleceń może być przyczyną nieprawidłowego funkcjonowania wagi i zagrożenia bezpieczeństwa użytkownika!

Środowisko eksploatacyjne:

- waga powinna być ustawiona na suchym i stabilnym podłożu,
- w pobliżu wagi nie mogą znajdować się urządzenia powodujące drgania podłoża, wytwarzające silny ruch powietrza oraz będące źródłem silnego promieniowania elektromagnetycznego (Np. kompresory, silniki, wentylatory, maszyny, powodujące wibrację, nadajniki fal radiowych),
- waga nie powinna być eksploatowana w środowisku o wysokim zapyleniu ani w warunkach narażających na długotrwałe bezpośrednie działanie promieni słonecznych, wody i skondensowanej wilgoci,
- waga może być eksploatowana w zakresie temperatur podanym w parametrach technicznych (od -10 °C do +40°C) i nie powinna być narażona na gwałtowne zmiany temperatury otoczenia
- przy gwałtownej zmianie temperatury otoczenia przekraczającej 5°C (Np. wniesienie zimnego urządzenia do ogrzewanego pomieszczenia) przed włączeniem zasilania, konieczna jest aklimatyzacja wagi przez ok. 2 godziny w celu odparowania skondensowanej wilgoci,
- ze względów higienicznych oraz w związku z koniecznością zachowania odpowiednich warunków dokonywania pomiaru masy należy dbać o czystość urządzenia,
- **środowisko pracy wagi powinno być wolne od oparów substancji łatwopalnych oraz agresywnych chemicznie.**

Uwaga!

Niezastosowanie się grozi niebezpieczeństwem spowodowania wybuchu oparów!

1. Podsumowanie.....	6
1.1 Główne funkcje.....	6
1.2 Parametry techniczne.....	6
1.3 Obrys i rysunek instalacyjny.....	7
2. Instalacja.....	7
2.1 Instalacja.....	7
2.2 Połączenie.....	7
2.2.1 Wskaźnik połączenia z czujnikami wagowymi.....	8
2.2.2 Zasilanie.....	8
2.2.3 Interfejs komunikacyjny.....	8
3. Operacje.....	9
3.1 Klawisze i wyświetlacz.....	9
3.2 Operacje.....	11
3.2.1 ON/OFF.....	11
3.2.2 Konwersja kg/lb.....	11
3.2.3 Tarowanie/zerowanie.....	11
3.3 HOLD	11
3.3.1 Hold w szczycie.....	11
3.3.2 Hold.....	11
3.3.3 Auto-hold.....	11
3.3.4 Ważenie zwierząt.....	12
3.3.6 Funkcja stabilnego trybu HOLD.....	12
3.4 Suma.....	12
3.4.1 Operacja sumowania.....	12
3.4.2 Operacja sprawdzenia wagi całkowitej.....	12
3.4.3 Wyjście z funkcji sumowania.....	12
3.5 Dziesięciokrotna rozdzielczość.....	12 3.6
3.6 Alarm powyżej i poniżej limitu.....	12
3.7 Drukowanie.....	13
4. Ustawianie parametrów.....	13
4.1 Wejście w ustawienia.....	13
4.2 Funkcje klawiszy.....	13
4.3 Ustawienie parametrów.....	13
4.4 Ustawienia komunikacji.....	14
4.5 Ustawienia.....	14
4.6 Wyjście z ustawień.....	16
5. Konserwacja.....	16
5.1. Częste komunikaty.....	16
5.2 Codzienna konserwacja.....	17
5.3 Konserwacja baterii.....	17
5.4 Przywracanie ustawień fabrycznych.....	18

1. Podsumowanie

Waga posiada przyjazny interfejs, który gwarantuje prostą obsługę oraz stabilne, energooszczędne działanie.

1.1 Główne funkcje

- » Ważenie ogólne: Zerowanie / Tarowanie / Sumowanie
- » Hold szczytowy / Funkcja hold / Hold automatyczny / Ważenie zwierząt
- » Auto wyłączenie oraz funkcja oszczędzania energii
- » Wskaźnik naładowania baterii
- » Złącze RS232

1.2 Parametry techniczne

- » Szczytowe napięcie: +3.3 VDC
 - » A/D prędkość konwersji: 10 SPS
 - » Zakres sygnału obciążenia: -7~12,8 mV
 - » Pojemność załadunkowa: możliwość połączenia do 4 czujników 350Ω
 - » Jednostka wagi: kg, lb*
 - » Rozdzielczość: 5000e
 - » Odstępy: 1/2/5/10/20/50
 - » Wyświetlacz: LED
- » Klawisze: ON/OFF, HOLD, SUM, TARE, ZERO/ZERO, PRINT
- » Temperatura pracy i wilgotność: -10°C~+40°C; ≤85%RH
- » Wbudowany akumulator 3.7V/2Ah bateria litowa na max. 25 godzin działania



1.3 Obrys i rysunek instalacyjny

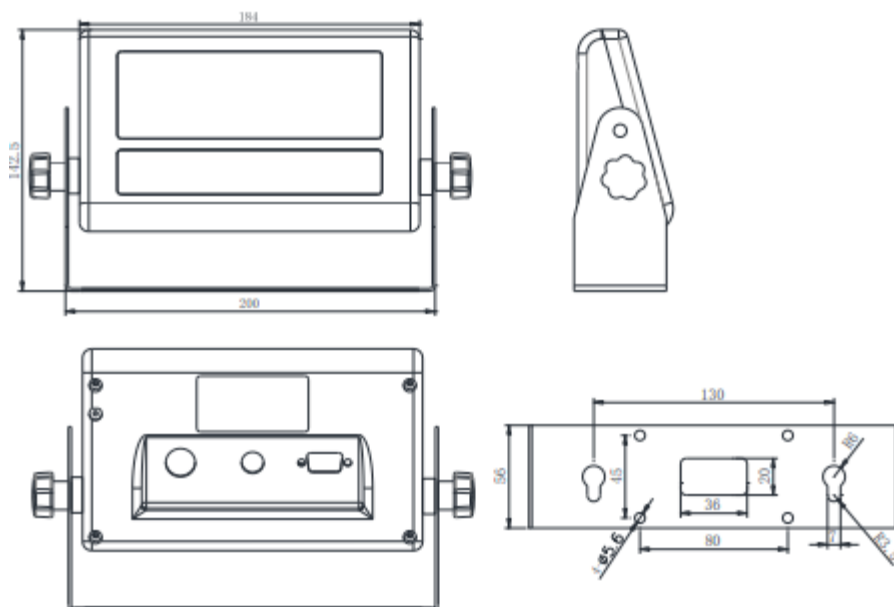

2. Instalacja

2.1 Instalacja

Otwórz i sprawdź czy w opakowaniu znajdują się wszystkie części. Jeśli czegoś brakuje, lub elementy są uszkodzone, skontaktuj się naszym działem obsługi klienta. Upewnij się, że używasz miernika w sposób poprawny.

Wskaźnik może być umieszczany bezpośrednio na stole.

2.2 Połączenie

2.2.1 Połączenie miernika z czujnikami wagi

Możliwość połączenia maksymalnie 4 sztuk czujników 350Ω z przyłączeniem M16-7. Jak poniżej:

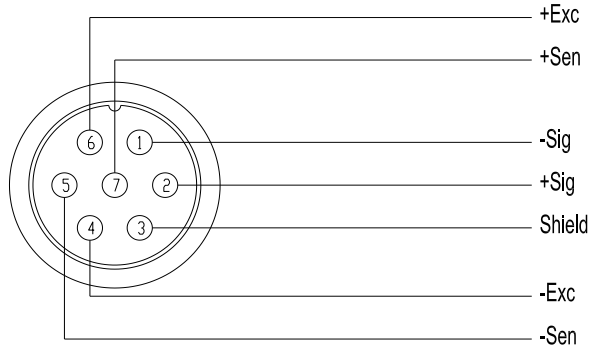

Grafika interfejsu czujnika wagowego

*Połączenia +Sen i -Sen nie są konieczne.

2.2.2 Zasilanie

Miernik zasilany jest przez zasilacz 5V/1A. Należy podłączyć zasilacz bezpośrednio do gniazda "DC" znajdującego się na tylnej części obudowy.

2.2.3 Interfejs komunikacyjny

Port RS232 wykorzystując DB9 do połączenia z większym wyświetlaczem, drukarką lub komputerem. Jak poniżej:

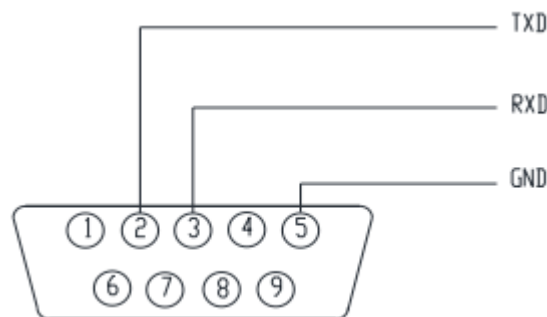

Definicja połączenia portów

Pin	Definicja	Instrukcja funkcji
2	TXD	Przenoszenie danych
3	RXD	Otrzymane dane
5	GND	Uziemienie

3. Operacje

3.1 Klawisze i wyświetlacz





Wyświetlacz







Klawisz

Instrukcja wyświetlania:

Wyświetlacz LED	Instrukcja
	Wyświetlane dane
Kg,lb	Jednostka wagi
Hold	Utrzymywanie danych
Peak	Utrzymywanie szczytowej wagi
Tare	Wyświetl status tary
Gross	Wyświetlanie wagi brutto

Net	Wyświetlanie wagi netto
	Waga jest stabilna
	Zero, wskazanie wagi zerowej
Hi	Powyżej limitu
OK	W limicie
Lo	Poniżej limitu
Total	Sumowanie

Funkcja klawiszy

Symbol	Nazwa	Funkcja
	On/Off	1. Wciśnij na 3 sekundy aby włączyć lub wyłączyć 2. Wciśnij aby konwertować jednostki wagi*
	Hold	Wejść i wyjdź z trybu 'Hold'
	Tare / Zero	1. Pusta waga w zasięgu zero 2. Przekroczenie zasięgu zera, funkcja tary 3. Przytrzymaj kilka sekund aby ustawić tarowanie
	Print	1. Wciśnij na kilka sekund aby drukować
	Total	1. Funkcja sumowania 2. Wraz z funkcją Print pozwala sprawdzić wagę końcową

3.2 Operacje

3.2.1 ON/OFF

Przytrzymaj przez **3 sekundy** by włączyć lub wyłączyć.

3.2.2 Konwersja kg/lb*

Będąc w trybie normalnego ważenia, wciśnij klawisz ON/OFF, aby sprawdzić wagę wyrażoną w innej jednostce wagowej.

3.2.3 TAROWANIE / ZEROWANIE

Kiedy waga przekracza zasięg zera ($\pm 2\%$) oraz jest stabilna, wciśnij klawisz [TARE/ZERO], aby wejść w tryb ważenia netto.

Kiedy ważenie jest w zasięgu zerowym ($\pm 2\%$) i jest stabilna, wciśnij klawisz [TARE/ZERO], aby wrócić w tryb ważenia brutto.

Tarowanie

Wciśnij przycisk [TARE] na dwie sekundy i wprowadź wagę tarującą aby wytarować

3.3 HOLD

Ten wskaźnik zawiera hold szczytowy, hold, auto-hold, ważenie zwierząt oraz ważenie śladowe zwierząt.

C11=0 – Działanie funkcji HOLD niemożliwe

C11=1 – Szczytowy HOLD

C11=2 – HOLD

C11=3 – Auto-hold

C11=4 – Funkcja ważenia zwierząt

C11=6 – Funkcja stabilnego ważenia zwierząt

3.3.1 Szczytowy HOLD

Wciśnij klawisz [HOLD], a wskaźnik HOLD zostanie podświetlony oraz będzie wyświetlał maksymalną wagę. Wciśnij klawisz [HOLD] ponownie aby wyjść z tego trybu.

3.3.2 Hold

Wciśnij klawisz [HOLD], a wskaźnik HOLD zostanie podświetlony oraz będzie wyświetlał wagę. Wciśnij klawisz [HOLD] ponownie aby wyjść z tego trybu.

3.3.3 Auto-hold

Jeśli waga jest powyżej 20d oraz utrzymuje stabilność, wskaźnik będzie pokazywał dane przez 6 sekund, a podświetlenie 'HOLD' będzie włączone. Po 6 sekundach miernik wróci do trybu ważenia

ogólnego.

3.3.4 Funkcja ważenia zwierząt

Wciśnij klawisz [HOLD], a miernik pokaże komunikat 'LOC' na 5 sekund. W tym czasie uśredni wagę zwierzęcia oraz ją wyświetli. Wciśnij klawisz [HOLD] ponownie, aby wyjść z tego trybu.

3.3.5 Funkcja ze stabilnym HOLD

Podczas gdy zwierzę znajduje się na wadze, oraz gdy jego waga jest stabilna, funkcja HOLD będzie aktywna, dopóki waga nie utraci stabilności. Funkcja pracuje z cyfrowymi filtrami C28 i C29, jednak nie nada się do ważenia zwierząt ruchliwych.

3.4 Sumowanie

3.4.1 Operacja sumowania

Będąc w punkcie zerowym, załaduj obciążenie do osiągnięcia stabilnej wagi. Wciśnij klawisz [TOTAL], aby przejść do trybu sumowania. Wyświetli się załadowana waga. Wyładuj obciążenie, aby powrócić do zera oraz załaduj obciążenie jeszcze raz do osiągnięcia stabilnej wagi. Wciśnij [TOTAL].

3.4.2 Operacja sprawdzania wagi całkowitej

Wciśnij [PRINT], przytrzymaj, po czym wciśnij w tym samym czasie klawisz [TOTAL]. Wyświetli się waga całkowita. Jeśli waga całkowita nie przekroczy 6 cyfr, to będzie wyświetlana w pełni, w przypadku, w którym waga ma na przykład 8 cyfr, miernik pokaże najpierw pierwsze 4 cyfry, a potem resztę.

Przykład: Pierwsze 4 cyfry to '0012', ostatnie 4 cyfry to '34,56', oznacza to, że waga wynosi '1234.56'

3.4.3 Wyjście z funkcji sumowania

Wciśnij klawisz [TOTAL], wskaźnik wyświetli 'elr n' – jeśli nie chcesz wyczyścić wagi całkowitej, wciśnij klawisz ponownie i wyjdź.

Jeśli chcesz wyczyścić wagę całkowitą, kliknij [TARE/ZERO] i wciśnij [PRINT]

3.5 Dziesięciokrotna rozdzielczość

Wciśnij klawisz [PRINT] i [TARE] w tym samym czasie, a otrzymasz dziesięciokrotną dokładność. Waga powróci do trybu normalnego ważenia po 3 sekundach.

3.6 Alarm górnego oraz dolnego limitu

Ustaw C13= górny limit, C14= dolny limit.

Gdy waga przekroczy górny limit, światelko 'Hi' się zaświeci oraz mierni wyda z siebie dźwięk alarmu.

Gdy waga będzie poniżej dolnego limitu, światelko 'Lo' się zaświeci.



Gdy waga znajdzie się w limicie, podświetli się wskaźnik 'OK'.

3.7 Drukowanie

Gdy waga jest stabilna oraz miernik jest podłączony do drukarki, dane zostaną wydrukowane po kliknięciu przycisku [PRINT] przez 1 sekundę.

4. Ustawianie Parametrów

4.1. Wejście w ustawienia

Kiedy switch "CAL" jest w pozycji „off”, wciśnij i przytrzymaj klawisze  i . Pozwoli to na wejście w ustawienia C08-C39.

4.2. Funkcje klawiszy



wyjście i zapisanie ustawień



w lewo



w dół



w górę



zatwierdzenie i przejście do następnego kroku

4.3. Ustawienie parametrów

C08 Alarm ostrzegawczy

[C8 1] włączony alarm ostrzegawczy

[C8 0] wyłączony alarm ostrzegawczy

C09 Automatyczne wyłączenie

[C9 0] automatyczne wyłączenie wyłączone

[C9 10] automatyczne wyłączenie po 10min. bezczynności

[C9 30] automatyczne wyłączenie po 30min. bezczynności

[C9 60] automatyczne wyłączenie po 60min. bezczynności

C10 Oszczędzanie baterii

[C10 0] wyłączone oszczędzanie baterii

[C10 1] wyłączenie podświetlenia po 3 min.

[C10 2] wyłączenie podświetlenia po 5 min.

C11 Hold

- [C11 0] funkcja Hold wyłączona
- [C11 1] Peak hold (najwyższa wartość)
- [C11 2] Data hold (dane)
- [C11 3] Auto-hold
- [C11 4] Ważenie zwierząt
- [C11 5] Ścieżki funkcji ważenia zwierząt
- [C11 6] hold kiedy pomiar jest stabilny

C12 Czas próbkowania funkcji Hold (Po wybraniu parametru C11=4, można ustawić czas próbkowania)

Wprowadź czas próbkowania od 0 do 9 sekund

C13 Ustawianie wartości górnego limitu

C14 Ustawianie wartości dolnego limitu

C15 Sprawdzenie wewnętrznego kodu

C16 Ustawianie daty

Wejście w datę

C17 Ustawianie godziny

Wejście w czas

4.4. Ustawienia komunikacji

C18 Serial interface setting

- [C18 0] No sending
- [C18 1] Big display
- [C18 2] Print format output
- [C18 3] Command mode (Z=zero T=Tare R=Reply weight)
- [C18 4] Continuous sending

C19 Baud rate

- [C19 0] 1200bit/s
- [C19 1] 2400bit/s
- [C19 2] 4800bit/s
- [C19 3] 9600bit/s
- [C19 4] 600bit/s

4.5. Ustawienia

C20 Manually Zero

- [C20 00] No Manually Zero
- [C20 01] Manually Zero range $\pm 1\%$ Max. Capacity
- [C20 02] Manually Zero range $\pm 2\%$ Max. Capacity
- [C20 04] Manually Zero range $\pm 4\%$ Max. Capacity
- [C20 10] Manually Zero range $\pm 10\%$ Max. Capacity
- [C20 20] Manually Zero range $\pm 20\%$ Max. Capacity
- [C20 100] Manually Zero range $\pm 100\%$ Max. Capacity



C21 Initially zero

- [C21 0] No initially zero
- [C21 1] Initially zero range $\pm 1\%$ Max. Capacity
- [C21 2] Initially zero range $\pm 2\%$ Max. Capacity

- [C21 5] Initially zero range \pm 5% Max. Capacity
- [C21 10] Initially zero range \pm 10% Max. Capacity
- [C21 20] Initially zero range \pm 20% Max. Capacity
- [C21100] Initially zero range \pm 100% Max. Capacity
- C22 Zero tracking range
 - [C22 0.0] No zero tracking
 - [C22 0.5] \pm 0.5d
 - [C22 1.0] \pm 1.0d
 - [C22 2.0] \pm 2.0d
 - [C22 3.0] \pm 3.0d
 - [C22 4.0] \pm 4.0d
 - [C22 5.0] \pm 5.0d
- C23 Zero tracking time
 - [C23 0] No zero tracking
 - [C23 1] 1 second
 - [C23 2] 2 seconds
 - [C23 3] 3 seconds
- C24 Overload range
 - [C24 09] Over 9d than Max. Capacity
- C25 Negative display
 - [C25 00] Less than -9d
 - [C25 10] Less -10% Max. Capacity
 - [C25 20] Less -20% Max. Capacity
 - [C25 50] Less -50% Max. Capacity
 - [C25100] Less -100% Max. Capacity
- C26 Standstill time
 - [C26 0] Quick
 - [C26 1] Medium
 - [C26 2] Slow
- C27 Standstill range
 - [C27 1] \pm 1d
 - [C27 2] \pm 2d
 - [C27 5] \pm 5d
 - [C27 10] \pm 10d
- C28 Dynamic filter
 - [C28 0] Close dynamic filter
 - [C28 1] Low dynamic filter
 - [C28 3] Medium dynamic filter
 - [C28 5] High dynamic filter
- C29 Noisy filter
 - [C29 0] Close noisy filter
 - [C29 1] Low noisy filter
 - [C29 2] Medium filter
 - [C29 3] High filter
- C30 Date format
 - [C30 0] 99.09.29

- [C30 1] 09/29/99
- [C30 2] 29/09/99
- [C30 3] 1999/09/29
- C31 kg/lb conversion
- [C31 0] Prohibit kg/lb conversion
- [C31 1] Allow kg/lb conversion
- C35 Print format
- Enter 0~99
- C36 Local gravitational acceleration
- Enter local gravitational acceleration
- C37 Destination gravitational acceleration
- Enter destination gravity acceleration
- C38 Version number view
- Displays the date, software version, and hardware version, respectively
- C39 multi-interval application
- [C39 0] normal mode
- [C39 1] multi-interval mode
- C40 Animal scale delay
- Enter the scale delay of 0 to 9 seconds
- C41~C49 Print related configurations

4.6. Wyjście z ustawień

Przykładowo będą w pozycji [C10 1], wciśnij , aby zatwierdzić i powrócić do górnego menu.
 Wciśnij  aby zapisać i wyjść.

5. Konserwacja

5.1 Częste komunikaty

Komunikat	Powód komunikatu	Rozwiązanie
Wyświetlanie UUUUUU	1. Załadowane obciążenie przewyższa maksymalną zdolność obciążeniową wagi oraz powoduje przeciążenie 2. Złe połączenie z czujnikami wagi lub jego brak 3. Awaria czujnika wagi	1. Zmniejsz obciążenie 2. Sprawdź podłączenie czujników 3. Sprawdzenie czujników wagi: sprawdź opór wejściowy oraz wyjściowy.
Wyświetlanie nnnnnn	1. Zła kalibracja 2. Pojedyncza linia czujnika jest podłączona do złej linii	1. Sprawdź czy waga jest wypoziomowana 2. Sprawdź połączenie

	3. Czujnik wagi jest uszkodzony	czujników 3. Sprawdzenie czujników wagi: sprawdź opór wejściowy oraz wyjściowy.
ERR1	Podczas kalibracji nie zostało załadowane obciążenie lub obciążenie przewyższa maksymalną ładowność wagi	Wprowadź odpowiednie obciążenie
ERR2	Podczas kalibracji, załadowana waga jest niewystarczająca	Załadowana waga powinna mieć 10% maksymalnej zdolności wagi. Zaleca się położenie od 60% do 80% maksymalnej zdolności
ERR3	Podczas kalibracji wkład jest negatywny	1. Sprawdź czy połączenie jest prawidłowe 2. Sprawdź czy czujnik nie jest uszkodzony 3. Powtórz kalibrację, jeśli błąd wciąż występuje – wymień czujnik
ERR4	Podczas kalibracji wkład jest niestabilny	Upewnij się, że obciążenie oraz waga jest stabilna, zacznij kalibrację
ERR5	Błąd sprawdzania EEPROM	Zmień czujnik
ERR6	Waga przekroczyła 0	Zdejmij obciążenie
ERRAD	Wadliwy chip	Zmień czujnik

5.2 Codzienna konserwacja

1. Aby zapewnić sobie długie działanie oraz wyraźne wyświetlanie miernika nie należy wystawiać go na bezpośrednie światło słoneczne.
2. Czujniki wagi oraz miernik powinny być dobrze podłączone, system powinien mieć dobre uziemienie, z dala od silnego pola elektromagnetycznego oraz magnetycznego.
3. Nie używaj miernika na zewnątrz w deszczowy dzień.
4. Podczas podłączania oraz odłączania upewnij się, że miernik jest wyłączony.

5.3 Konserwacja baterii

W prawym dolnym rogu wyświetlacza znajduje się wskaźnik naładowania baterii. Jeśli poziom naładowania baterii jest niski, ostatnia pasek na wyświetlanej baterii powinien migotać, jest to znak aby naładować baterie.

Wskaźnik naładowania baterii migocze podczas ładowania, a czas naładowania to zwykle 6 – 8 godzin.

Kiedy bateria jest naładowana, cały wskaźnik baterii jest podświetlony. Miernik posiada wbudowany, inteligentny chip, który zapobiega przeładowaniu baterii na wypadek nie odłączenia urządzenia od ładowania.

5.4 Przywracanie ustawień fabrycznych

Wejść do ustawień, ustaw C07=1, wciśnij  a potem i wyjdź z ustawień, a wszystkie parametry wrócą do ustawień fabrycznych. 

UWAGA! Nie wracaj do ustawień fabrycznych jeśli nie jesteś profesjonalistą oraz nie masz skalibrowanej wagi.

Domyślne parametry

Parametr	Instrukcja	Domyślna wartość
C01	Jednostka kalibracji	1
C02	Liczby dziesiętne	0
C03	Wartość dzielenia	2
C04	Maksymalna pojemność	10000
C05	Kalibracja pustej wagi	0
C06	Kalibracja pojemności	0
C07	Przywracanie ustawień fabrycznych	0
C08	Dźwięk ostrzeżenia	1
C09	Automatyczne wyłączenie	0
C10	Tryb oszczędzania energii	3
C11	Funkcja HOLD	2
C12	Tryb ważenia zwierząt	5
C13	Ostrzeżenie o górnym limicie	000000
C14	Ostrzeżenie o dolnym limicie	000000
C15	Wyświetlanie wewnętrznego kodu	
C16	Data	
C17	Czas	
C18	Metoda wyświetlania seryjnego interfejsu	0
C19	Wskaźnik seryjnego interfejsu	3=9600
C20	Manualne ustawienie zera	2
C21	Ustawienie zera początkowego	10
C22	Automatyczne śledzenie zera	0.5
C23	Czas automatycznego śledzenia zera	1
C24	Zasięg przeciążenia	9
C25	Zasięg wyświetlania	10

	negatywnego	
C26	Czas w spoczynku	1
C27	Zasięg w spoczynku	2
C28	Filtr dynamiczny	1
C29	Filtr zakłóceń	1
C30	Format daty	0 (1*)
C34	Funkcja wielokrotnej tary	0
C35	Format wydruku	1
C36	Lokalne przyspieszenie grawitacyjne	9.7936
C37	Docelowe przyspieszenie grawitacyjne	9.7936
C38	Podgląd numeru wersji	
C39	Aplikacja multi-interwałowa	0
C40	Opóźnienie ważenia zwierząt	3
C41	Konwersja kg/lb	0 (1*)

UWAGA: ‘*’ oznacza, że ta opcja jest tylko dla wersji NTEP.

Output continuous format																	
S	S	S	S	X	X	X	X	X	X	X	X	X	X	X	X	C	C
T	W	W	W													R	K
X	A	B	C													S	S
1	2		3				4				5	6					

1. Format przesyłania danych na wyświetlacz

State A			
Bits0,1,2			
0	1	2	Decimal point position
1	0	0	XXXXXXXX0
0	1	0	XXXXXXXX
1	1	0	XXXXX. X
0	0	1	XXXX. XX
1	0	1	XXX. XXX
Bits3,4			Division
0		1	X1
1		0	X2
1		1	X5

State B	
BitsS	function
Bits0	gross=0, net=1
Bits1	symbol: positive =0, negative =1
Bits2	overload (or lower zero) =1
Bits3	dynamic=1
Bits4	unit: lb=0, kg=1
Bits5	Constant 1
Bits6	Constant 0

2. Format wydruku

Netto 10,00kg

Tara 18,88kg

Brutto 28,88kg

3. Port otrzymuje polecenia z komputera

Port RS232COM otrzymuje proste komendy ASC2, jak poniżej:

Wyświetlanie	Nazwa	Funkcja
T	TARE	Zapisz wagę
Z	ZERO	Wyzeruj wagę
P	PRINT	Wydrukuj wagę
R	READ	Czytaj wagę

Format przesyłania przez komputer



S1 S2 S3 Dane S4

S1: Status wagi, ST = waga w bezruchu, US = waga niestabilna, OL = przeciążenie

S2: Tryb ważenia, GS=tryb brutto, NT=tryb netto

S3: Waga pozytywna lub negatywna, + lub -

S4: Jednostka pomiaru, kg lub lb

Dane: Wartość wagi, włączając miejsce po przecinku

CR: Zwrot ładunku

LF: Wiersz

IMPORTER:



ul. Przeskok 53
63-400 Ostrów Wlkp.

Tel: 62 735 67 36

www.sensorwag.pl

email: biuro@sensorwag.com.pl